

7001101...44

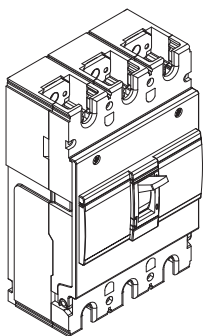

Эксплуатация автоматических выключателей должна производиться в соответствии с правилами технической эксплуатации установок потребителей и правилами техники безопасности при эксплуатации электроустановок потребителей.

Комплектацию и установку автоматических выключателей должен выполнять только квалифицированный электротехнический персонал.

ОАО «Контактор» не несет ответственности за неправильную установку и эксплуатацию, которое может привести к возникновению пожара или поражению электрическим током.

Перед началом установки необходимо внимательно ознакомиться с данной инструкцией, а также, соблюдать требования, касающиеся места установки изделия.

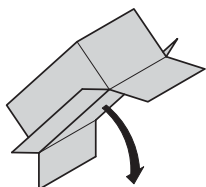

Комплектность

A	4 шт.
B	6 шт.
C	2 шт.

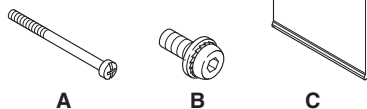
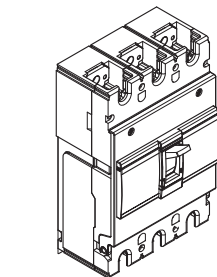

ТЕСТ

1

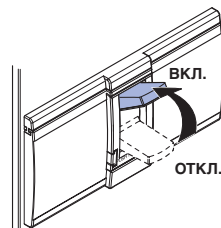

ОТКЛ.

2



нажать для отключения

положение «Аварийное срабатывание»

3

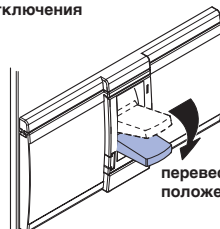

перевести в положение «ОТКЛ.»

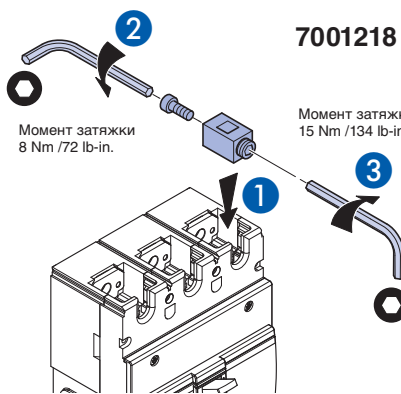
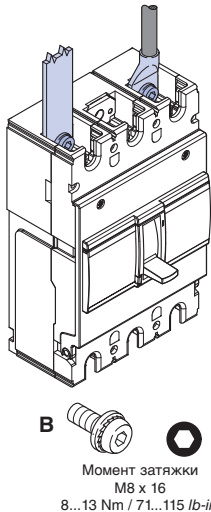
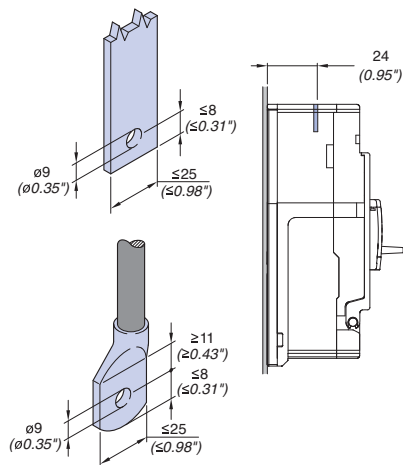
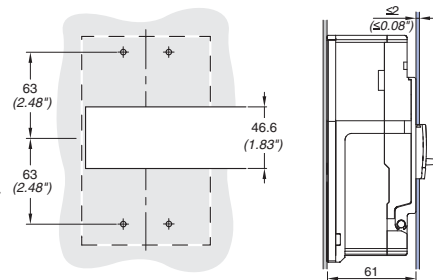
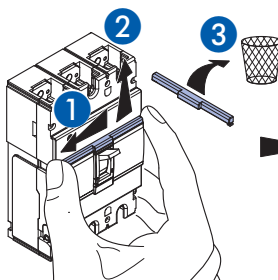
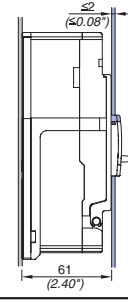
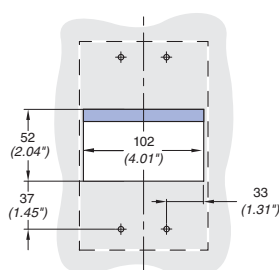
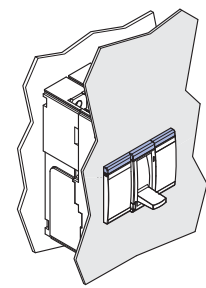
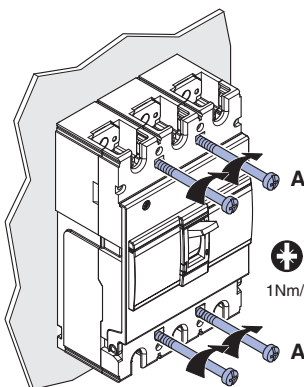
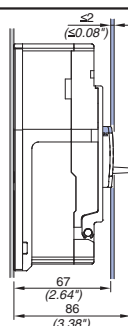
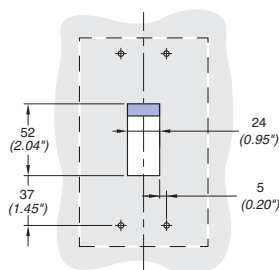
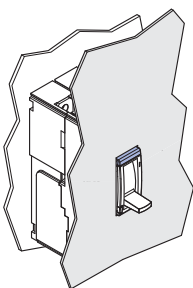
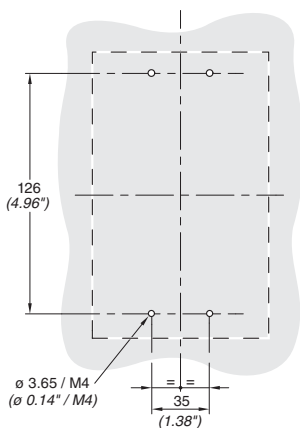

BA04-35Про	
Гибкий проводник	Жесткий проводник
35 → 120 mm ²	35 → 150 mm ²
#2 → 250 MCM	#2 → 300 MCM

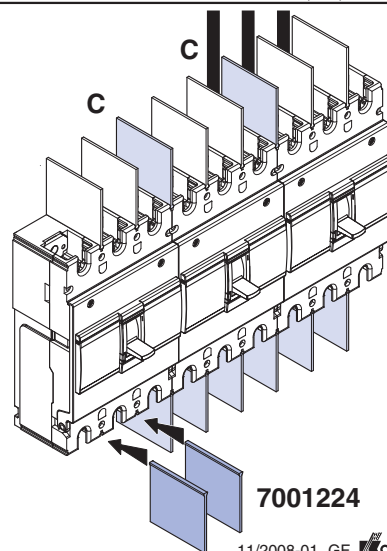

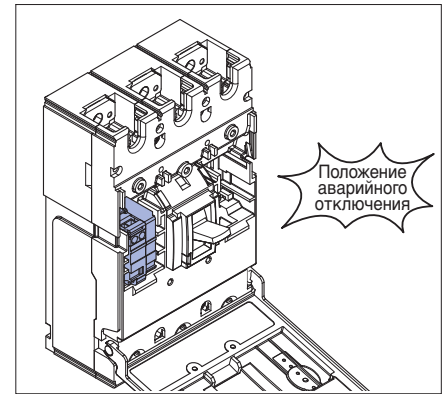
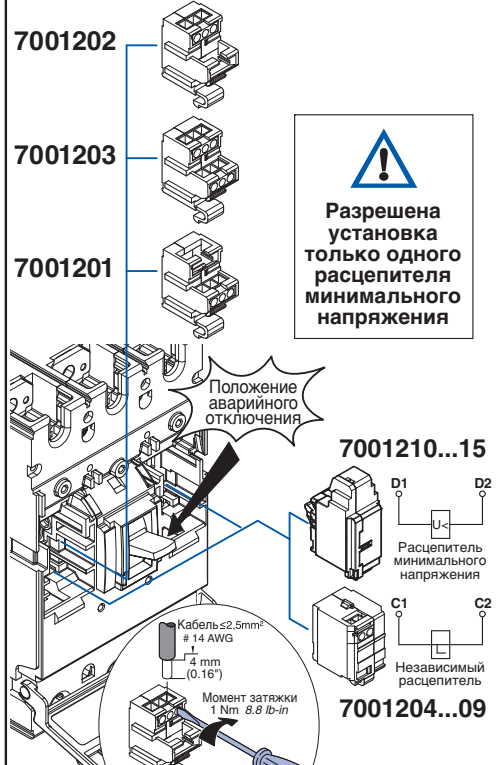
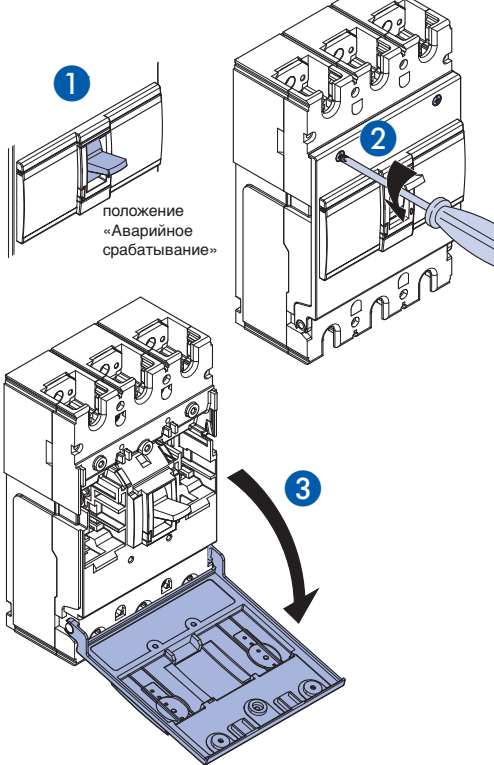

Положение аварийного отключения	
7001202	54 — Контакт сигнализации 52 — 51
7001203	14 — Комбинированный контакт с функцией сигнала аварии (вспомогательный контакт+контакт сигнализации) 12 — 11 54 — 51 52 — 51
7001201	14 — Вспомогательный контакт 12 — 11

